



Disjoncteur, 3p, 350A

Référence **NZMH3-VEF350-NA**
 N° de catalogue **269318**

Illustration non contractuelle

Gamme de livraison

| | | | | |
|---|-----------------------------|----|--|--|
| Gamme | | | | Disjoncteurs |
| Fonction de protection | | | | Protection des installations, des câbles, des générateurs et protection sélective |
| norme / homologation | | | | UL/CSA, IEC |
| Technique de déclenchement | | | | Déclencheur électronique |
| Technique de montage | | | | Appareils fixes |
| Description | | | | Ces appareils satisfont aux normes UL/CSA et IEC. Les valeurs relatives aux pouvoirs de coupure selon IEC figurent sur la plaque signalétique. Déclencheurs sur surcharge à réglage fixe I_r Mesure de la valeur effective et „mémoire thermique“ Décalage réglable de la courbe de déclenchement sur surcharge tr: 2 – 20 s sous 6 x I_r Temporisation réglable tsd : Crans: 0, 20, 60, 100, 200, 300, 500, 750, 1000 ms I^2 Fonction t-constante : commutable |
| Taille | | | | NZM3 |
| Nombre de pôles | | | | tripolaire |
| Equipement standard | | | | Borne à boulon |
| Pouvoir de coupure | | | | |
| SCCR 480Y/277 V 60 Hz | I_{cu} | kA | | 100 |
| SCCR 480 V 60 Hz | I_{cu} | kA | | 100 |
| SCCR 600Y/347 V 60 Hz | I_{cu} | kA | | 50 |
| SCCR 600 V 60 Hz | I_{cu} | kA | | 50 |
| Courant assigné = courant assigné ininterrompu | | | | |
| Courant assigné d'emploi = courant assigné ininterrompu | $I_n = I_u$ | A | | 350 |
| Plage de réglage | | | | |
| Déclencheurs sur surcharge | | | | |
| | | | | |
| Déclencheur sur surcharge min. | I_r | A | | 350 |
| Déclencheur sur court-circuit | | | | |
| | | | | |
| instantané | $I_i = I_n \times \dots$ | | | 2 - 11 |
| | | | | |
| temporisé | $I_{sd} = I_r \times \dots$ | | | 2 - 10 |

Caractéristiques techniques

Généralités

| | | | | |
|--|--|----|--|--|
| Conformité aux normes | | | | IEC/EN 60947, VDE 0660 |
| Protection contre les contacts directs | | | | sécurité des doigts et du dos de la main selon VDE 0106 partie 100 |
| Résistance climatique | | | | Chaleur humide, constante, selon IEC 60068-2-78 Chaleur humide cyclique, selon IEC 60068-2-30 |
| Température ambiante | | | | |
| Température ambiante de stockage | | °C | | - 40 - + 70 |

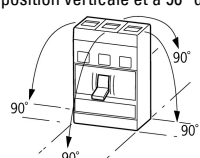
| | | |
|--|------|--|
| Modes de fonctionnement | °C | -25 - +70 |
| résistance aux chocs (choc semi-sinusoïdal 10 ms) selon IEC 60068-2-27 | g | 20 (choc demi-sinusoïdal 20 ms) |
| Séparation sûre selon EN 61140 | | |
| entre contacts auxiliaires et circuits principaux | V AC | 500 |
| entre contacts auxiliaires | V AC | 300 |
| Poids | kg | 6.34 |
| Position de montage | | |
| Position de montage | | <p>position verticale et à 90° dans toutes les directions</p>  <p>avec déclencheur différentiel XF1 :</p> <ul style="list-style-type: none"> - NZM1, N1, NZM2, N2 : position verticale et à 90° dans toutes les directions <p>avec dispositif de débrogage :</p> <ul style="list-style-type: none"> - NZM1, N1, NZM2, N2 : position verticale, à 90° droite/gauche <p>avec dispositif de débrogage :</p> <ul style="list-style-type: none"> - NZM3, N3 : position verticale, à 90° droite/gauche - NZM4, N4 : position verticale <p>avec télécommande :</p> <ul style="list-style-type: none"> - NZM2, N(S)2, NZM3, N(S)3, NZM4, N(S)4 : position verticale et à 90° dans toutes les directions |
| Sens d'alimentation en énergie | | quelconque |
| Degré de protection | | |
| Appareil | | Dans la zone des éléments de commande : IP20 (degré de protection de base) |
| Boîtiers | | avec cadre d'étanchéité : IP40 avec poignée rotative à commande rompue sur porte : IP66 |
| Bornes de raccordement | | Borne à tunnel : IP10 Séparateur de phases et borne pour raccordement de feuillard : IP00 |
| Autres caractéristiques techniques (catalogue à feuilletter) | | Poids Influence de la température, déclassement Puissance dissipée effective |

Disjoncteurs

| | | | |
|--|-----------|------|-------|
| Tension assignée de tenue aux chocs | U_{imp} | | |
| Pôles principaux | V | | 8000 |
| Circuits auxiliaires | V | | 6000 |
| Tension assignée d'emploi | U_e | V AC | 690 |
| Catégorie de surtension/Degré de pollution | | | III/3 |
| Tension assignée d'isolement | U_i | V | 1000 |
| Utilisation dans des réseaux non reliés à la terre | | V | ≤ 690 |

Pouvoir de coupure

| | | | |
|---|----------|----|-----|
| Pouvoir assigné de fermeture en court-circuit | I_{cm} | | |
| 240 V | I_{cm} | kA | 330 |
| 400/415 V | I_{cm} | kA | 330 |
| 440 V 50/60 Hz | I_{cm} | kA | 286 |
| 525 V 50/60 Hz | I_{cm} | kA | 143 |
| 690 V 50/60 Hz | I_{cm} | kA | 74 |
| Pouvoir assigné de coupure en court-circuit I_{cn} | I_{cn} | | |
| I_{cu} IEC/EN 60947 cycle d'essai O-t-CO | I_{cu} | kA | |
| 240 V 50/60 Hz | I_{cu} | kA | 150 |
| 400/415 V 50/60 Hz | I_{cu} | kA | 150 |
| 440 V 50/60 Hz | I_{cu} | kA | 130 |
| 525 V 50/60 Hz | I_{cu} | kA | 65 |
| 690 V 50/60 Hz | I_{cu} | kA | 35 |
| I_{cs} selon IEC/EN 60947 cycle d'essai O-t-CO-t-CO | I_{cs} | kA | |
| 240 V 50/60 Hz | I_{cs} | kA | 150 |
| 400/415 V 50/60 Hz | I_{cs} | kA | 150 |
| 440 V 50/60 Hz | I_{cs} | kA | 130 |
| 525 V 50/60 Hz | I_{cs} | kA | 33 |
| 690 V 50/60 Hz | I_{cs} | kA | 9 |

| | | | |
|--|-----------------|--------|--|
| | | | Fusible de calibre max. lorsque le courant de court-circuit prévu à l'emplacement de montage dépasse le pouvoir de coupure du disjoncteur. |
| Caractéristiques techniques différentes de celles des produits destinés au marché IEC | | | |
| Pouvoir de coupure disjoncteurs NA (UL489, CSA 22.2 No. 5.1) | | | |
| Short-circuit current rating SCCR | | | |
| SCCR 240 V 60 Hz | I _{cu} | kA | 150 |
| SCCR 480V/277 V 60 Hz | I _{cu} | kA | 100 |
| SCCR 480 V 60 Hz | I _{cu} | kA | 100 |
| SCCR 600V/347 V 60 Hz | I _{cu} | kA | 50 |
| SCCR 600 V 60 Hz | I _{cu} | kA | 50 |
| Courant assignée de courte durée admissible | | | |
| t = 0.3 s | I _{cw} | kA | 3.3 |
| t = 1 s | I _{cw} | kA | 3.3 |
| Catégorie d'emploi selon IEC/EN 60947-2 | | | A |
| Longévité mécanique (dont 50 % max. de déclenchements par déclencheurs à émission/manque de tension) | manœuvres | | 15000 |
| Longévité électrique | | | |
| AC-1 | | | |
| 400 V 50/60 Hz | manœuvres | | 5000 |
| 690 V 50/60 Hz | Manœuvres | | 3000 |
| AC-3 | | | |
| 400 V 50/60 Hz | manœuvres | | 2000 |
| 415 V 50/60 Hz | manœuvres | | 2000 |
| 690 V 50/60 Hz | Manœuvres | | 2000 |
| Fréquence de commutations max. | | man./h | 60 |
| Temps total de coupure en cas de court-circuit | | ms | < 10 |

Sections raccordables

| | | | |
|--|------|-----------------|--------------------------------|
| Equipement standard | | | Borne à boulon |
| Conducteurs ronds Cu | | | |
| Bornes à cage | | | |
| multibrins | | mm ² | 1 x (2 ... 500) |
| Borne à tunnel | | | |
| Conducteur à âme massive | | mm ² | 1 x (16 - 185) |
| multibrin | | | |
| Conducteurs multibrin | | mm ² | 1 x (4 ... 350) |
| 2 trous | | mm ² | 1 x (0 - 500) 2 x (0 - 500) |
| Bornes à boulon et raccordement par l'arrière | | | |
| Directement sur l'appareil | | | |
| Conducteurs multibrin | | mm ² | 1 x (4 ... 350) 2 x 350 |
| Epanouisseur | | | |
| Epanouisseur | | mm ² | 2 x 500 |
| Conducteurs Al, câbles Cu | | | |
| Borne à tunnel | | | |
| Conducteurs à âme massive | | mm ² | 1 x 16 |
| multibrin | | | |
| 2 trous | | mm ² | 1 x (0 - 500) 2 x (0 - 500) |
| Bornes à boulon et raccordement par l'arrière | | | |
| Feuillard Cu perforé | min. | mm | 6 x 16 x 0.8 |
| Feuillard Cu perforé | max. | mm | 10 x 32 x 1.0 + 5 x 32 x 1.0 |
| Epanouisseur | | mm | (2 x) 10 x 50 x 1.0 |
| Feuillard Cu (nombre de lamelles x largeur x épaisseur de lamelle) | | | |
| Bornes à cage | | | |
| | min. | mm | 6 x 16 x 0.8 |

| | | | |
|---|------|-----------------|---|
| | max. | mm | 10 x 24 x 1.0 + 5 x 24 x 1.0 (2 x) 8 x 24 x 1.0 |
| Bornes à boulon et raccordement par l'arrière | | | |
| Feuillard Cu perforé | min. | mm | 6 x 16 x 0.8 |
| Feuillard Cu perforé | max. | mm | 10 x 32 x 1.0 + 5 x 32 x 1.0 |
| Epanouisseur | | mm | (2 x) 10 x 50 x 1.0 |
| Barre Cu (largeur x épaisseur) | | mm | |
| Bornes à boulon et raccordement par l'arrière | | | |
| bornes à boulon | | | M10 |
| Directement sur l'appareil | | | |
| | min. | mm | 20 x 5 |
| Epanouisseur | | mm | |
| Epanouisseur | max. | mm | 2 x (10 x 50) |
| Câbles de commande | | | |
| | | mm ² | 1 x (18 ... 14) 2 x (18 ... 16) |

Vérification de la conception selon IEC/EN 61439

| | | | |
|---|------------------|----|---|
| Caractéristiques techniques pour la vérification de la conception | | | |
| Courant assigné d'emploi pour indication de la puissance dissipée | I _n | A | 350 |
| Puissance dissipée du matériel, fonction du courant | P _{vid} | W | 36.75 |
| Température d'emploi min. | | °C | -25 |
| Température d'emploi max. | | °C | 70 |
| Certificat d'homologation IEC/EN 61439 | | | |
| 10.2 Résistance des matériaux et des pièces | | | |
| 10.2.2 Résistance à la corrosion | | | Les exigences de la norme produit sont respectées. |
| 10.2.3.1 Résistance à la chaleur de l'enveloppe | | | Les exigences de la norme produit sont respectées. |
| 10.2.3.2 Résistance Matières isolantes Chaleur normale | | | Les exigences de la norme produit sont respectées. |
| 10.2.3.3 Résistance Matières isolantes Chaleur exceptionnelle | | | Les exigences de la norme produit sont respectées. |
| 10.2.4 Résistance aux UV | | | Les exigences de la norme produit sont respectées. |
| 10.2.5 Elevation | | | Sans objet du fait que l'ensemble de l'appareillage doit être évalué. |
| 10.2.6 Essai de choc | | | Sans objet du fait que l'ensemble de l'appareillage doit être évalué. |
| 10.2.7 Inscriptions | | | Les exigences de la norme produit sont respectées. |
| 10.3 Degré de protection des enveloppes | | | Sans objet du fait que l'ensemble de l'appareillage doit être évalué. |
| 10.4 Distances d'isolement et lignes de fuite | | | Les exigences de la norme produit sont respectées. |
| 10.5 Protection contre les chocs électriques | | | Sans objet du fait que l'ensemble de l'appareillage doit être évalué. |
| 10.6 Montage de matériel | | | Sans objet du fait que l'ensemble de l'appareillage doit être évalué. |
| 10.7 Circuits électriques et raccordements internes | | | Sous la responsabilité du tableautier. |
| 10.8 Raccordements pour conducteurs passés de l'extérieur | | | Sous la responsabilité du tableautier. |
| 10.9 Propriétés d'isolement | | | |
| 10.9.2 Tension de tenue à fréquence industrielle | | | Sous la responsabilité du tableautier. |
| 10.9.3 Tension de tenue aux chocs | | | Sous la responsabilité du tableautier. |
| 10.9.4 Test d'enveloppes en matière isolante | | | Sous la responsabilité du tableautier. |
| 10.10 Echauffement | | | Le calcul de l'échauffement est sous la responsabilité du tableautier. Eaton fournit les données de puissance dissipée des appareils. |
| 10.11 Tenue aux courts-circuits | | | Sous la responsabilité du tableautier. Les spécifications des appareils doivent être respectées. |
| 10.12 Compatibilité électromagnétique | | | Sous la responsabilité du tableautier. Les spécifications des appareils doivent être respectées. |
| 10.13 Fonctionnement mécanique | | | Au niveau de l'appareil, les conditions requises sont remplies dans la mesure où les instructions de la notice de montage (IL) sont prises en compte. |

Caractéristiques techniques ETIM 7.0

| | | |
|---|---|-----|
| Commutateurs basse tension (EG000017) / Disjoncteur pour protection de transformateur, de générateur et d'installation (EC000228) | | |
| Electricité, Electronique, Automatisation et Commande / Technique de commutation basse tension / Interrupteur de puissance (BT, < 1 kV) / Interrupteur de puissance de protection de transformateur, générateur et système (ec1@ss10.0.1-27-37-04-09 [AJZ716013]) | | |
| courant permanent nominal (Iu) | A | 350 |

| | | |
|---|----|--|
| tension assignée (Ue) | V | 690 - 690 |
| courant de commutation de court-circuit limite nominal Icu à 400 V, 50 Hz | kA | 150 |
| réglage de courant du déclencheur de surcharge | A | 350 - 350 |
| plage de réglage du déclencheur de court-circuit retardé de courte durée | A | 700 - 3500 |
| plage de réglage du déclencheur de court-circuit non retardé | A | 700 - 3850 |
| protection intégrée contre les mises à la terre accidentelles | | non |
| type de raccordement du circuit principal | | borne à vis |
| type de construction de l'appareil | | technique d'encastrement fixe pour appareil encastré |
| adapté à un montage de profilés chapeaux | | non |
| montage de profilés chapeaux en option | | non |
| nombre de contacts auxiliaires à ouverture | | 0 |
| nombre de contacts auxiliaires à fermeture | | 0 |
| nombre de contacts auxiliaires à deux directions | | 0 |
| relais de signalisation de déclenchement disponible | | non |
| avec déclencheur à sous-tension | | non |
| nombre de pôles | | 3 |
| position du raccordement de circuit principal | | avant |
| finition de l'élément d'actionnement | | levier |
| appareil complet avec unité de protection | | oui |
| commande motorisée intégrée | | non |
| commande motorisée en option | | oui |
| indice de protection (IP) | | IP20 |

Homologations

| | | |
|--------------------------------------|--|---|
| Product Standards | | UL 489; CSA-C22.2 No. 5-09; IEC 60947-2; CE marking |
| UL File No. | | E31593 |
| UL Category Control No. | | DIVQ |
| CSA File No. | | 022086 |
| CSA Class No. | | 1432-01 |
| North America Certification | | UL listed, CSA certified |
| Specially designed for North America | | Yes |
| Suitable for | | Feeder circuits, branch circuits |
| Current Limiting Circuit-Breaker | | Yes |
| Max. Voltage Rating | | 600 V |
| Degree of Protection | | IEC: IP20; UL/CSA Type: - |

Courbes caractéristiques

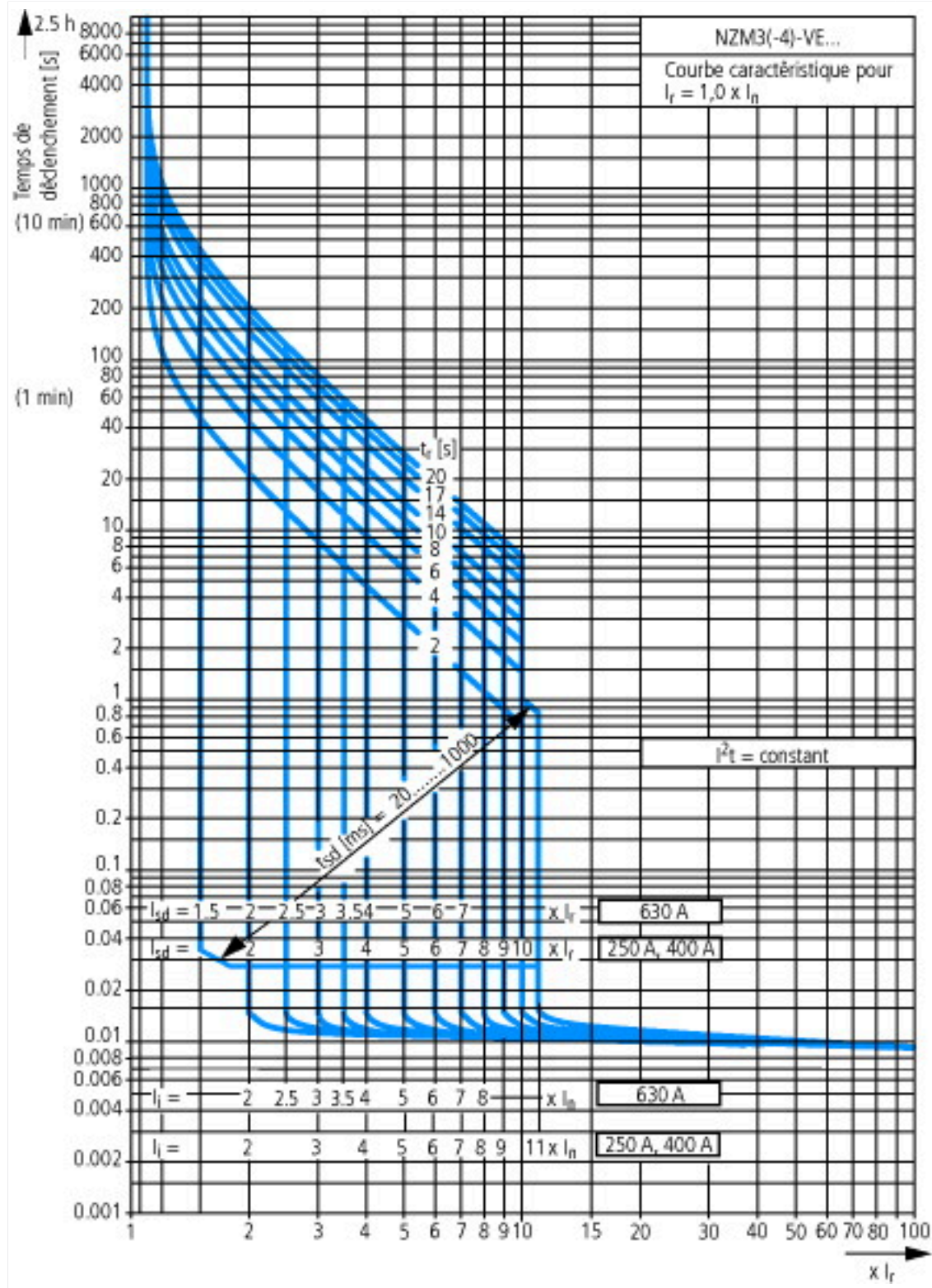

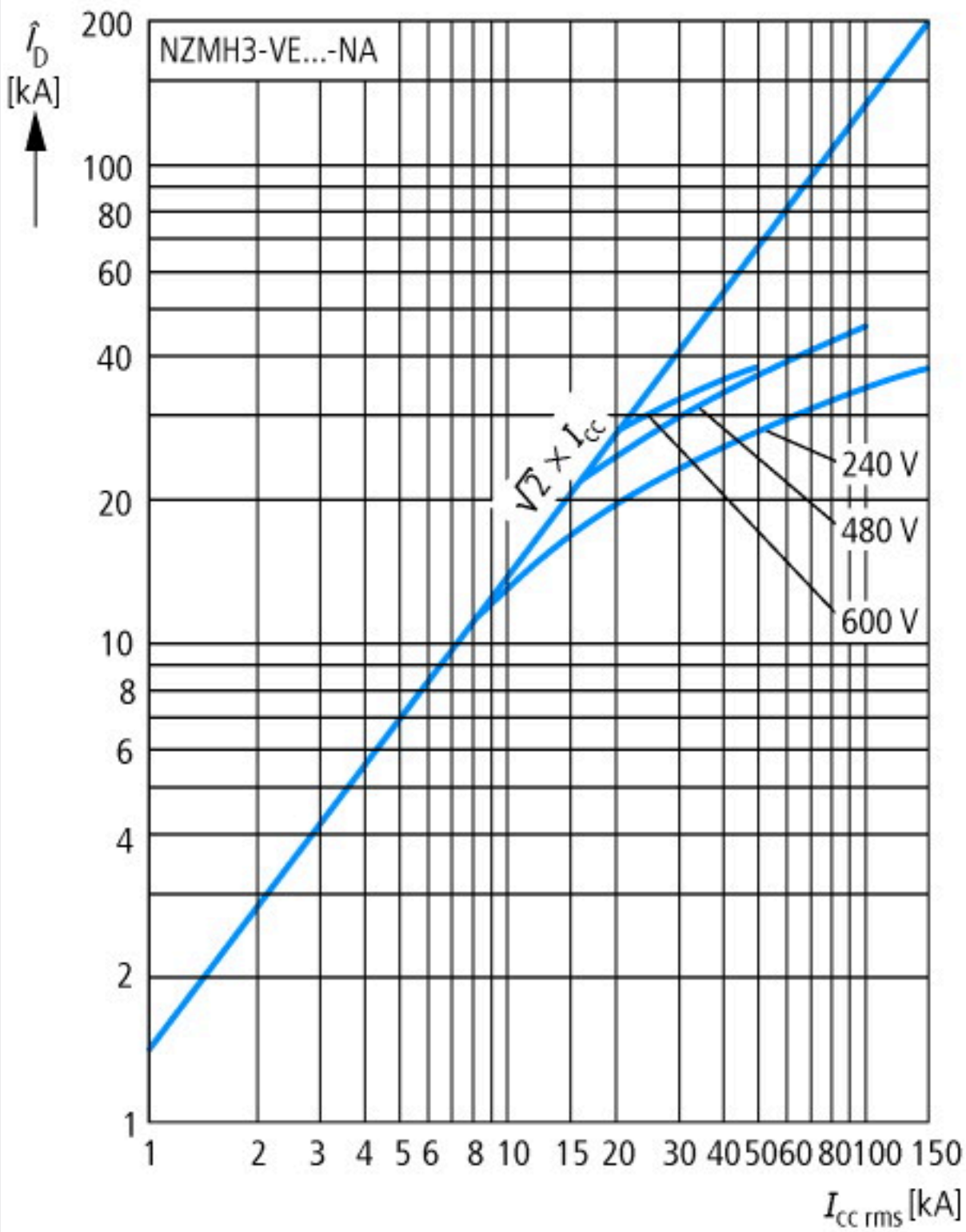

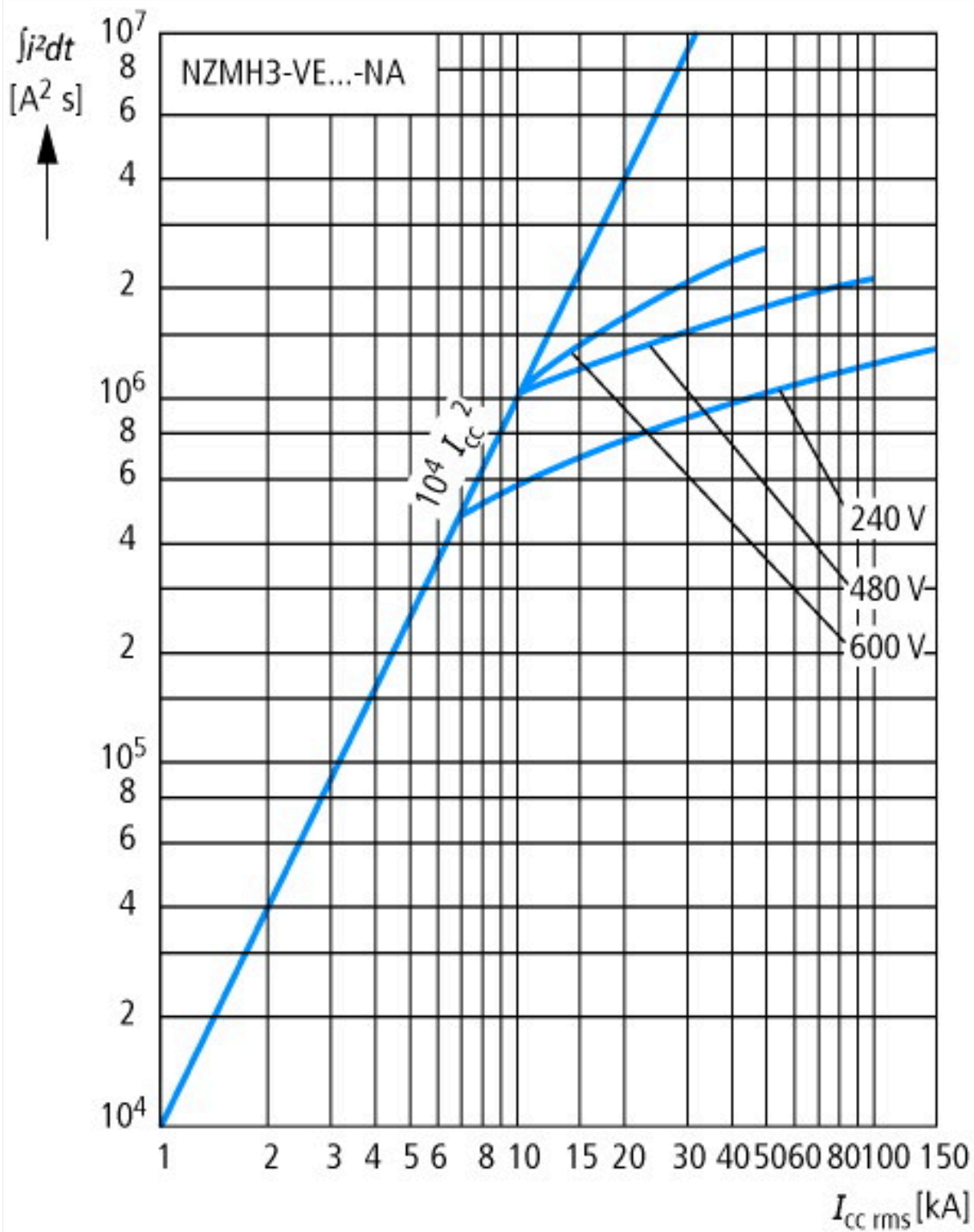

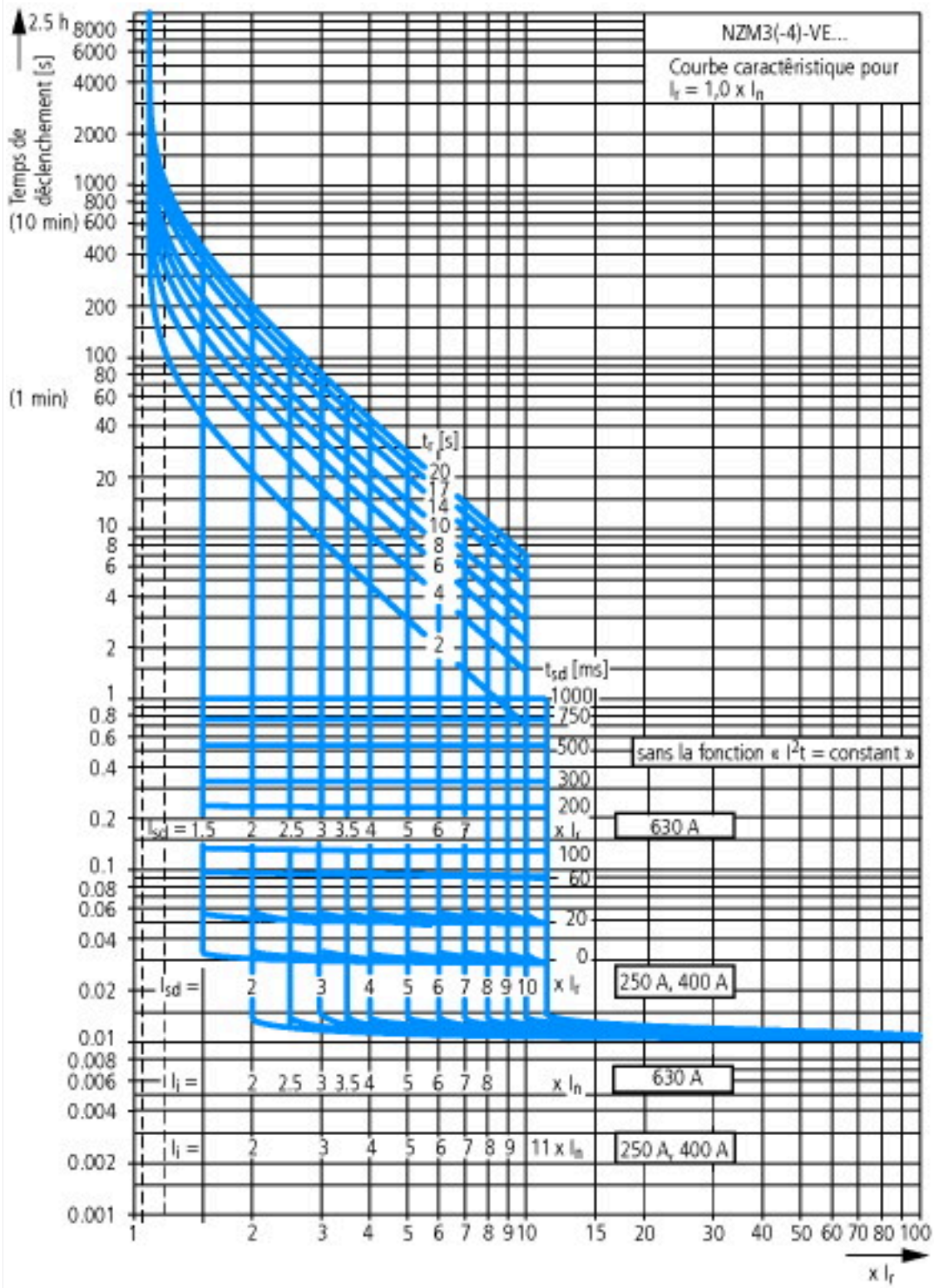

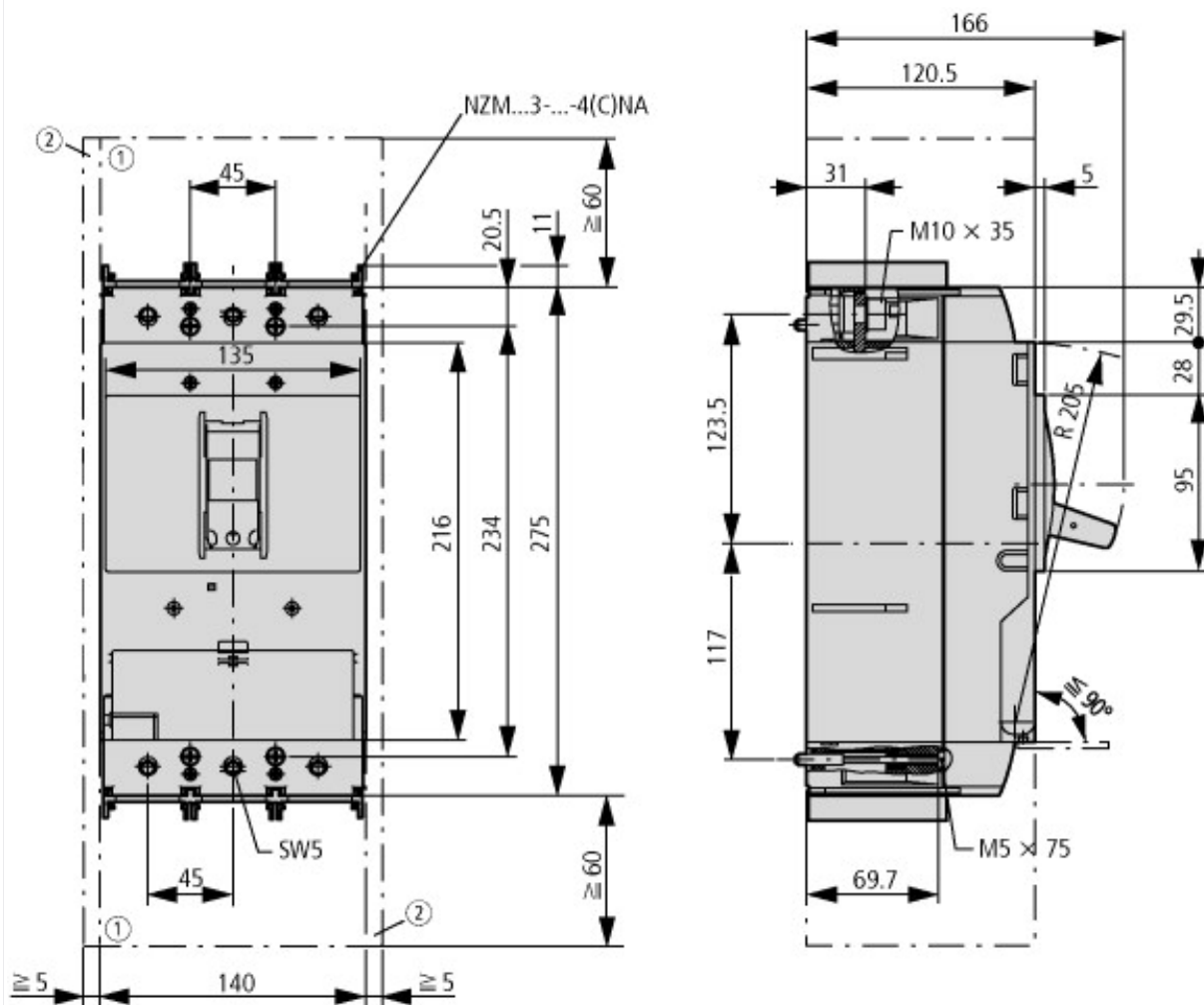

- ① Chambre de soufflage, distance minimale des éléments voisins
- ② Distance minimale des éléments voisins

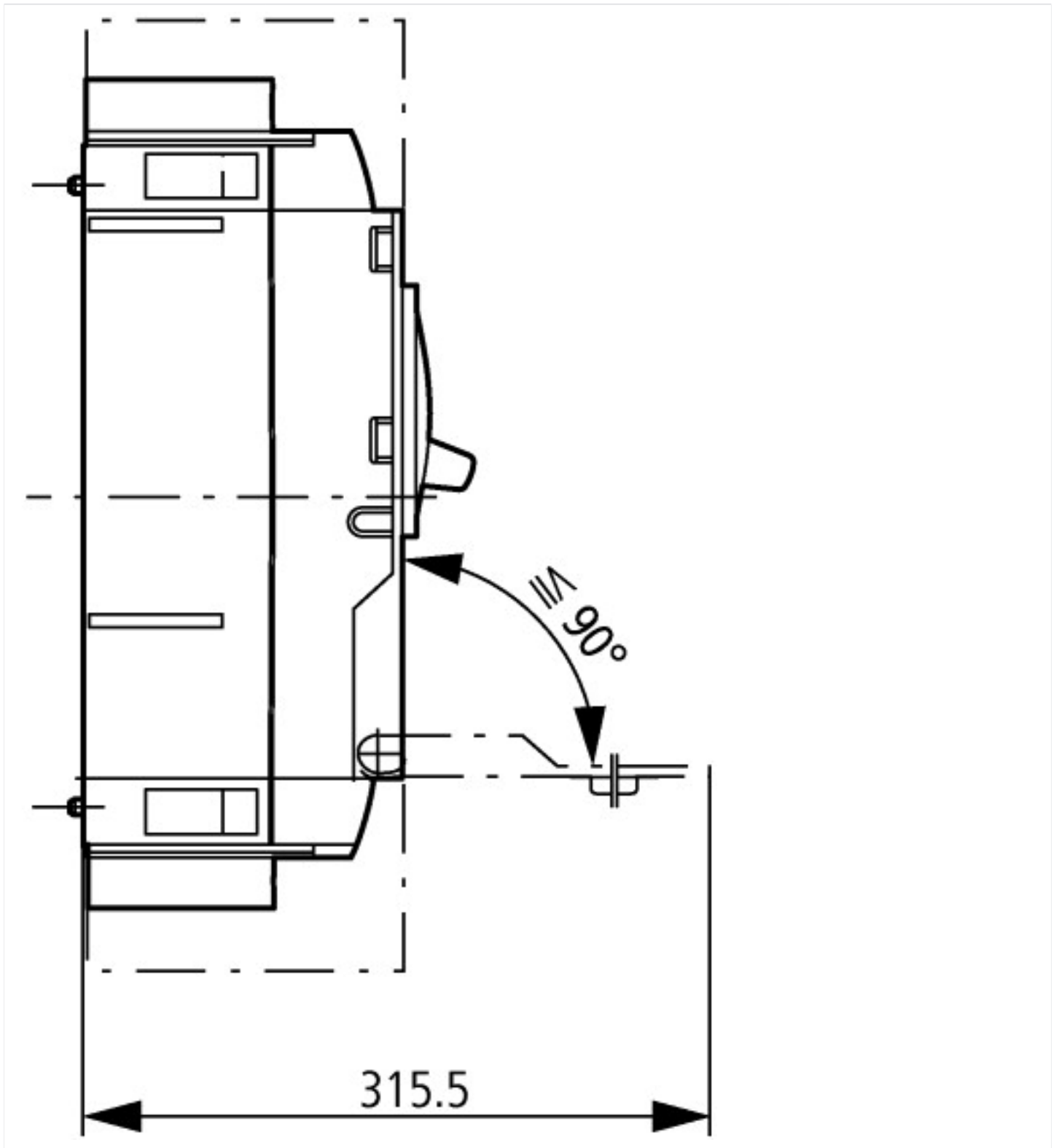

Plus d'informations sur les produits (liens)

| | |
|--|---|
| Poids | http://fr.ecat.moeller.net/flip-cat/?edition=HPLFP&startpage=1350 |
| Influence de la température, déclassement | http://fr.ecat.moeller.net/flip-cat/?edition=HPLFP&startpage=1352 |
| Puissance dissipée effective | http://fr.ecat.moeller.net/flip-cat/?edition=HPLFP&startpage=1354 |
| informations techniques supplémentaires sur l'interrupteur NZM | https://es-assets.eaton.com/DOCUMENTATION/PDF/nzm_technic_de_en.pdf |